

## STEP 4. 円を描く

### 1. 図形の「楕円」を選択しましょう

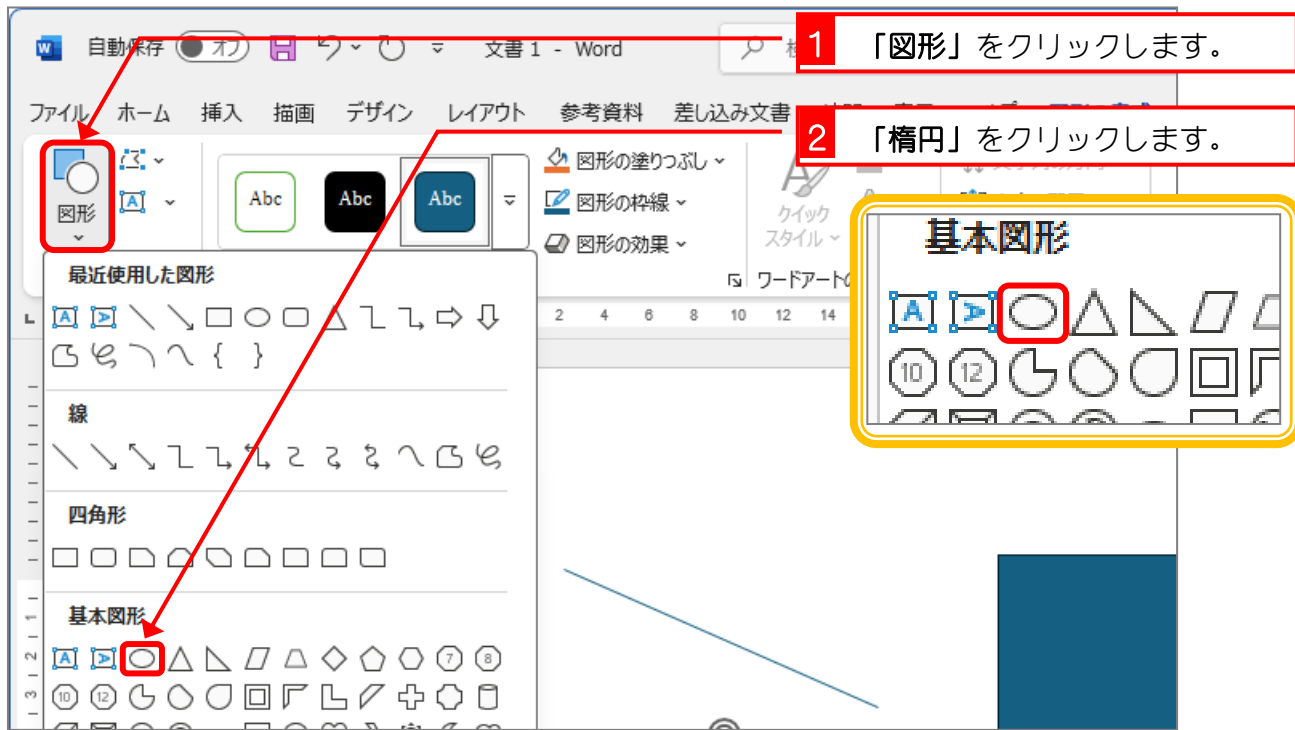

### 2. 円を描きましょう

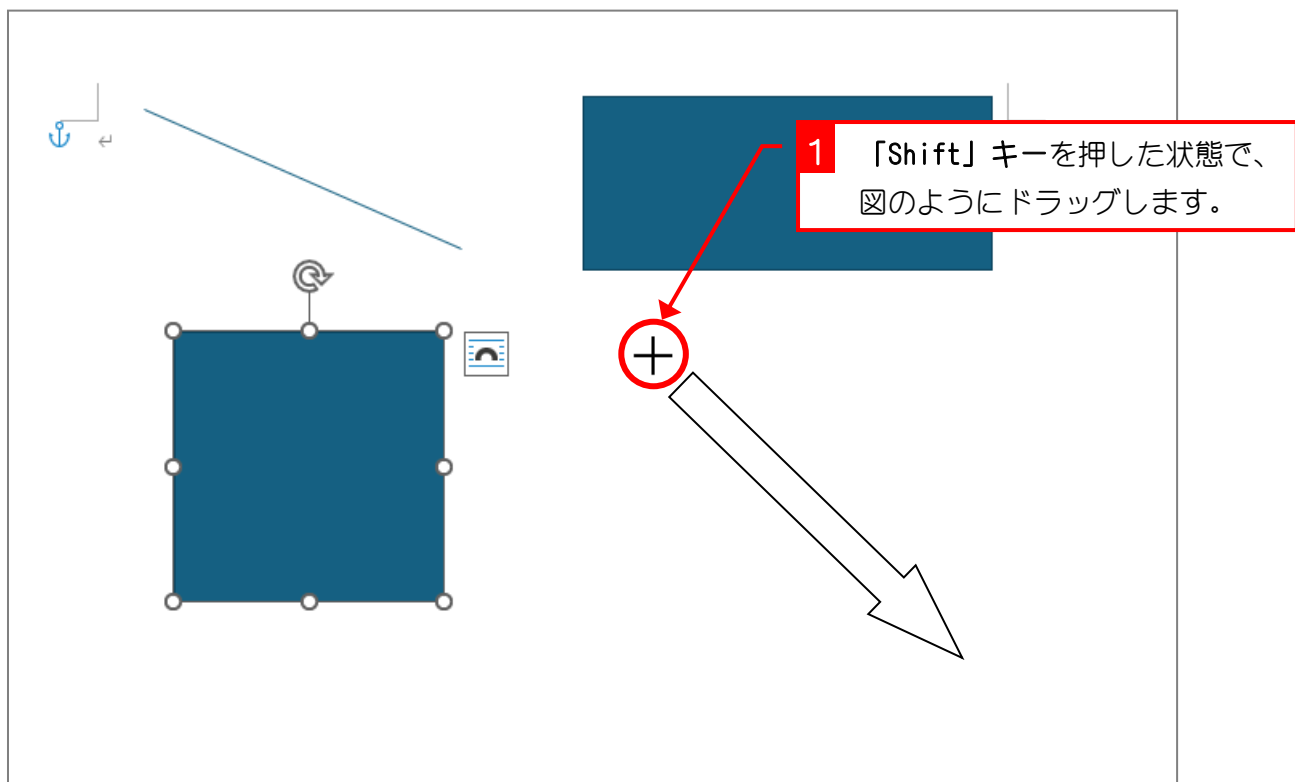

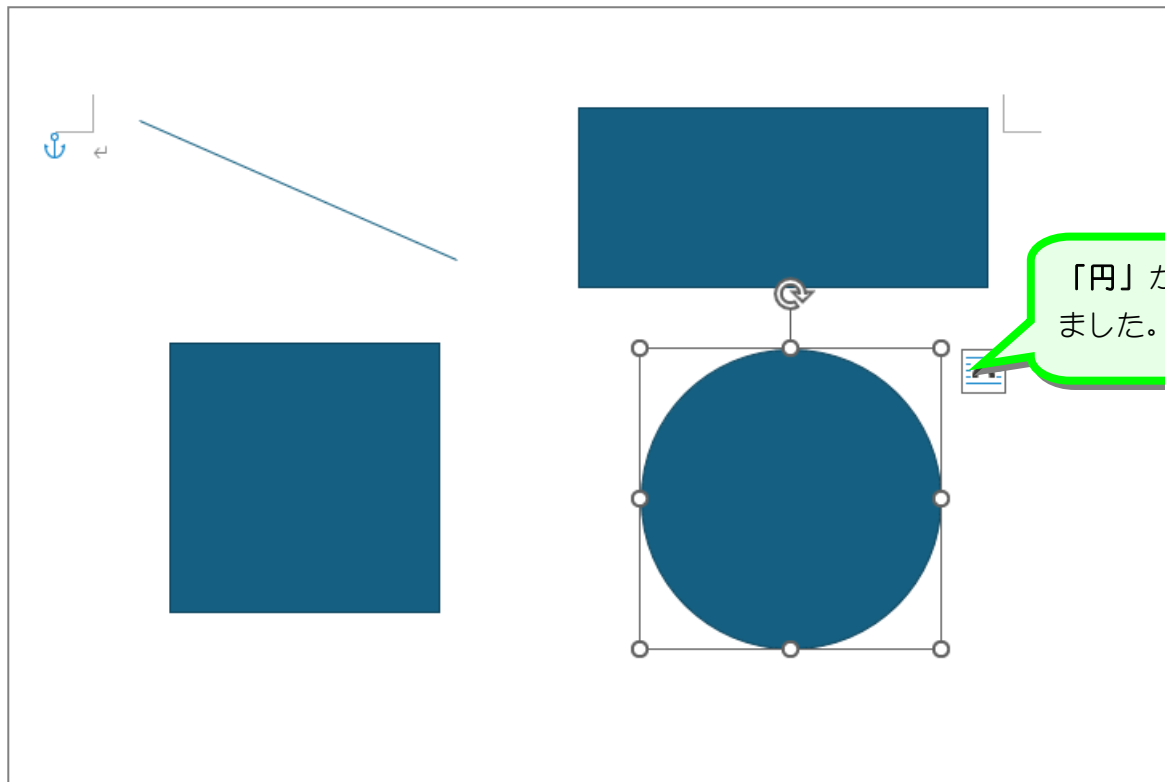

## ~~ポイント~~ 正方形や円を描くには「Shift」キーを押す

テキストでは「Shift」キーを押した状態でドラッグすると説明しましたが、実はマウスのボタンから指を離す時に「Shift」キーが押されているかどうかポイントになります。

「Shift」キーを押して正方形を描いていても、マウスのボタンから指を離すよりも早く「Shift」キーを押すのをやめると正方形にならない場合があります。

正方形を描くときはマウスのボタンから指を離してから「Shift」キーを離すようにしましょう。また、円を描くときも「Shift」キーを使うことでまんまるの円を描くことができます。

## STEP 5. 図形の塗りつぶしを変更する

### 1. 長方形の塗りつぶしの色を緑にしましょう

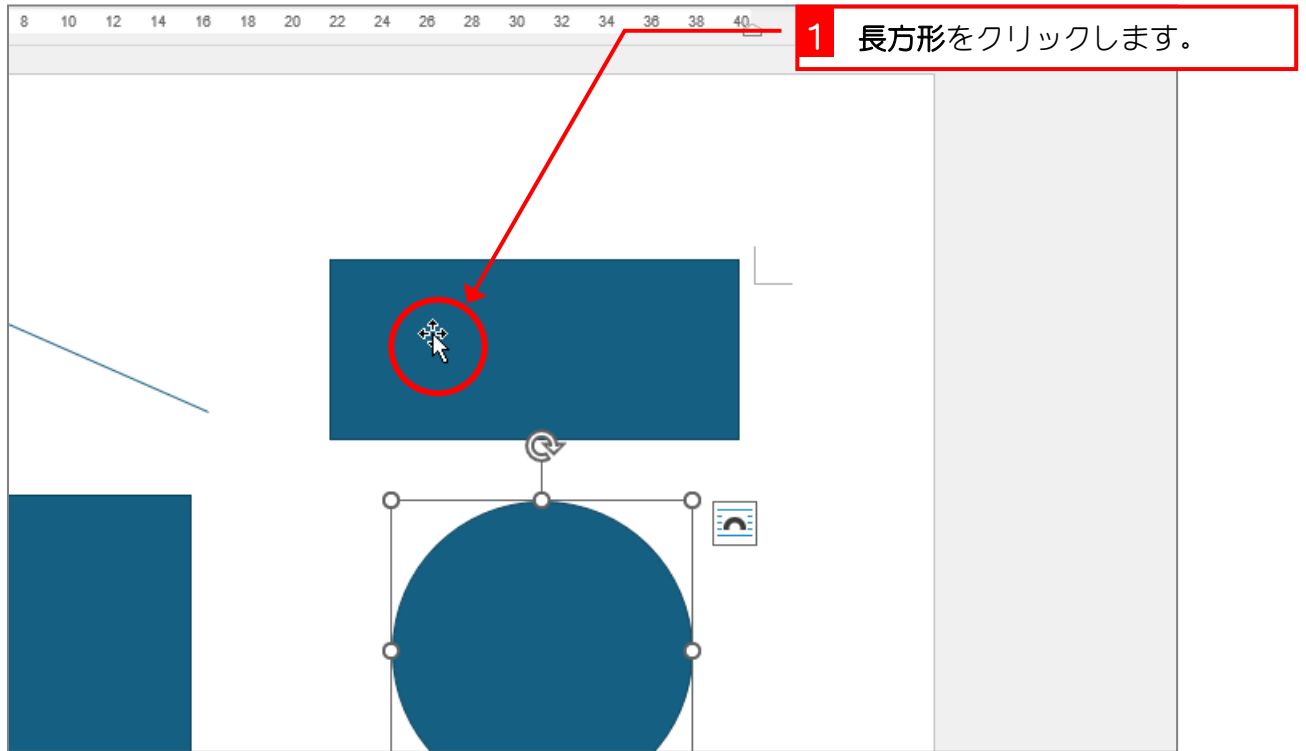

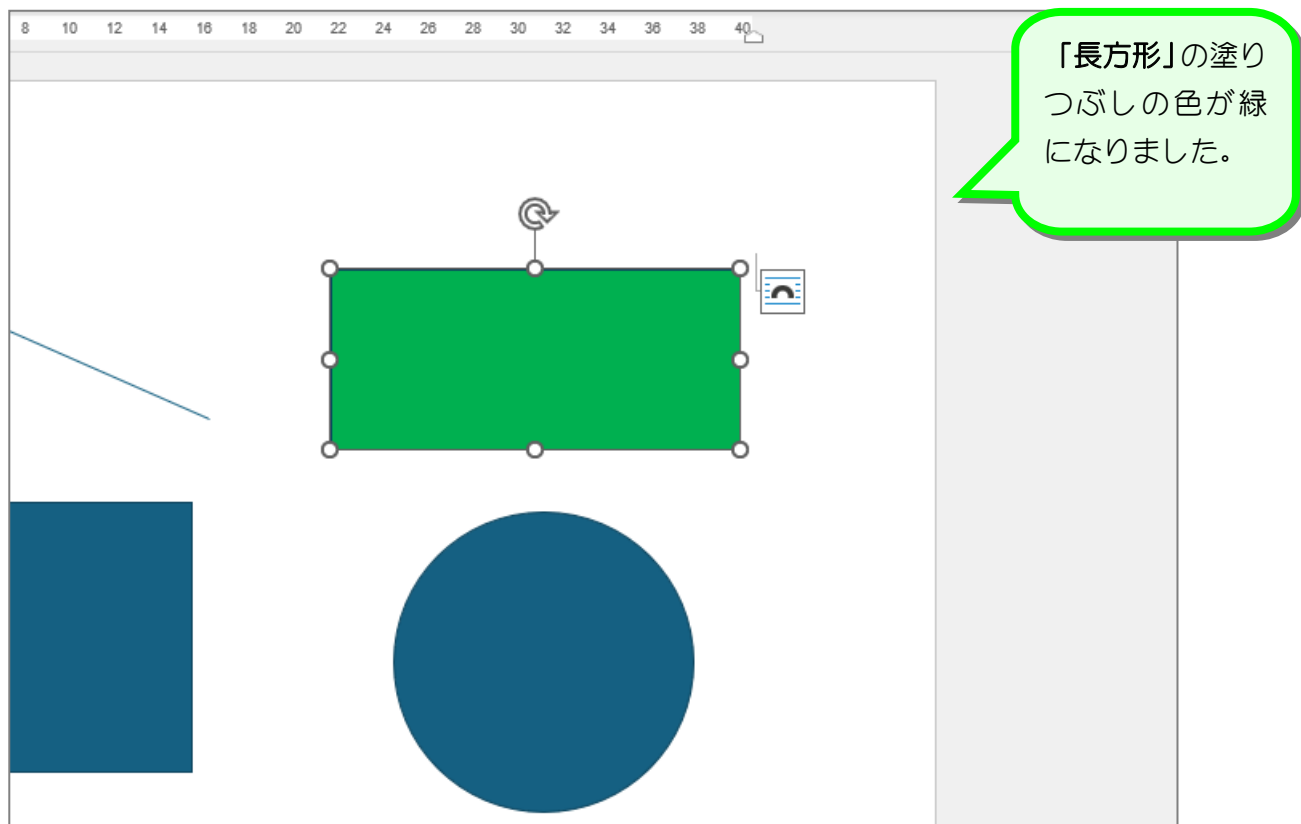
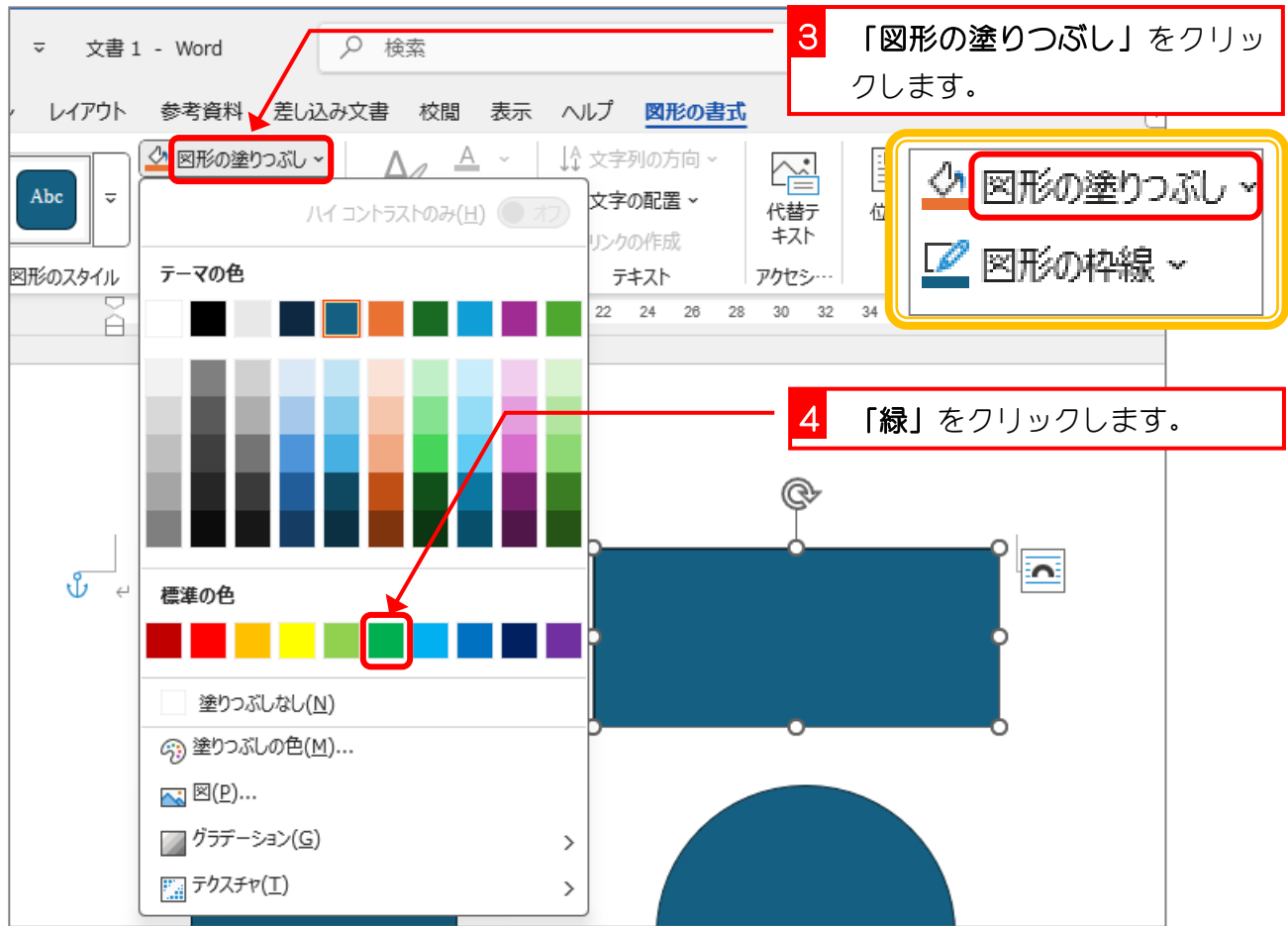

## 練習問題

- 「正方形」と「円」の塗りつぶしの色を図のように変更しましょう。

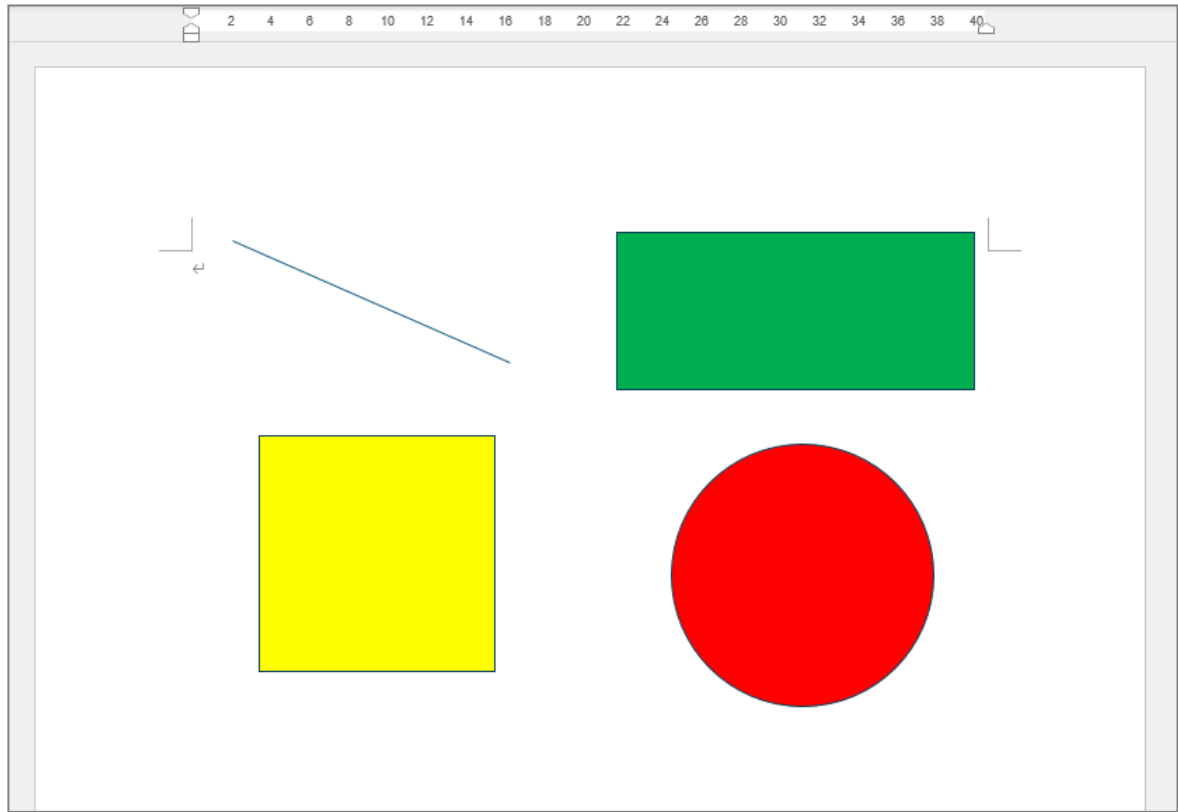

## STEP 6. 図形の枠線の太さを変更する

### 1. 長方形の枠線の太さを太くしましょう

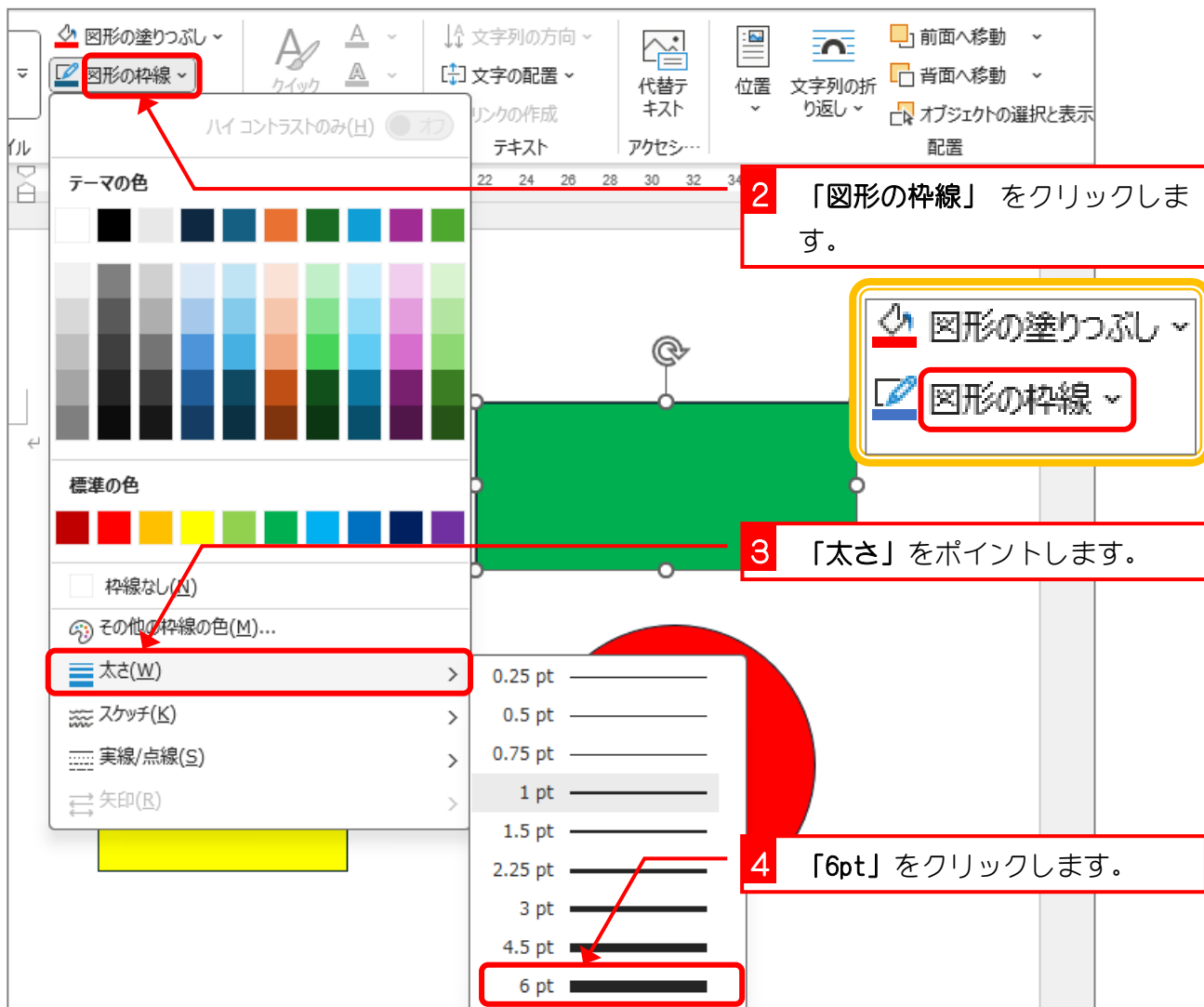
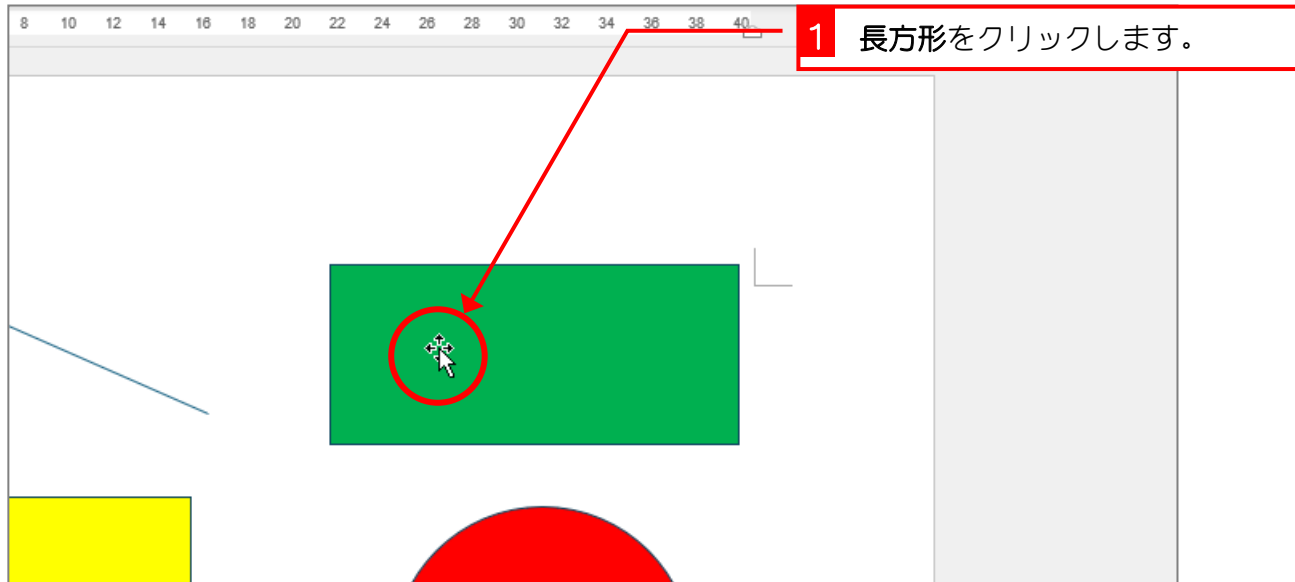

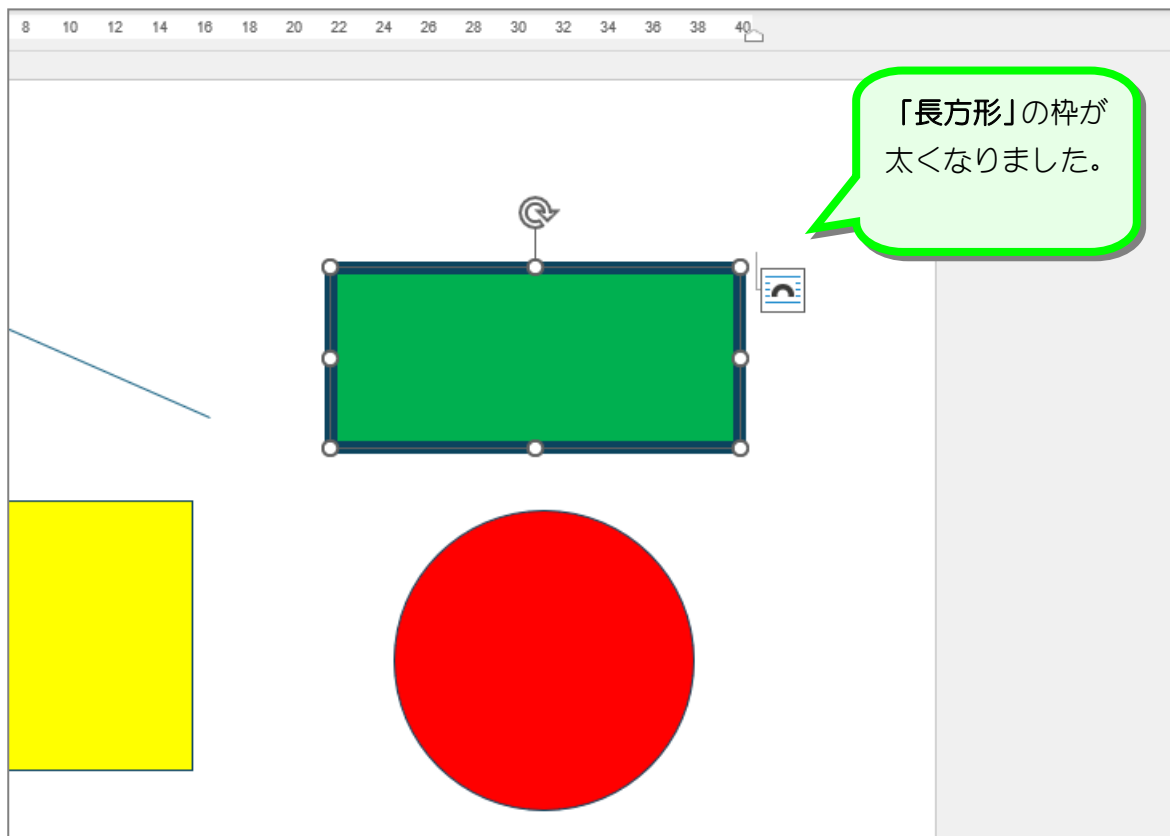

## 練習問題

- 図のように残りの図形の枠線の太さを「6pt」に変更しましょう。

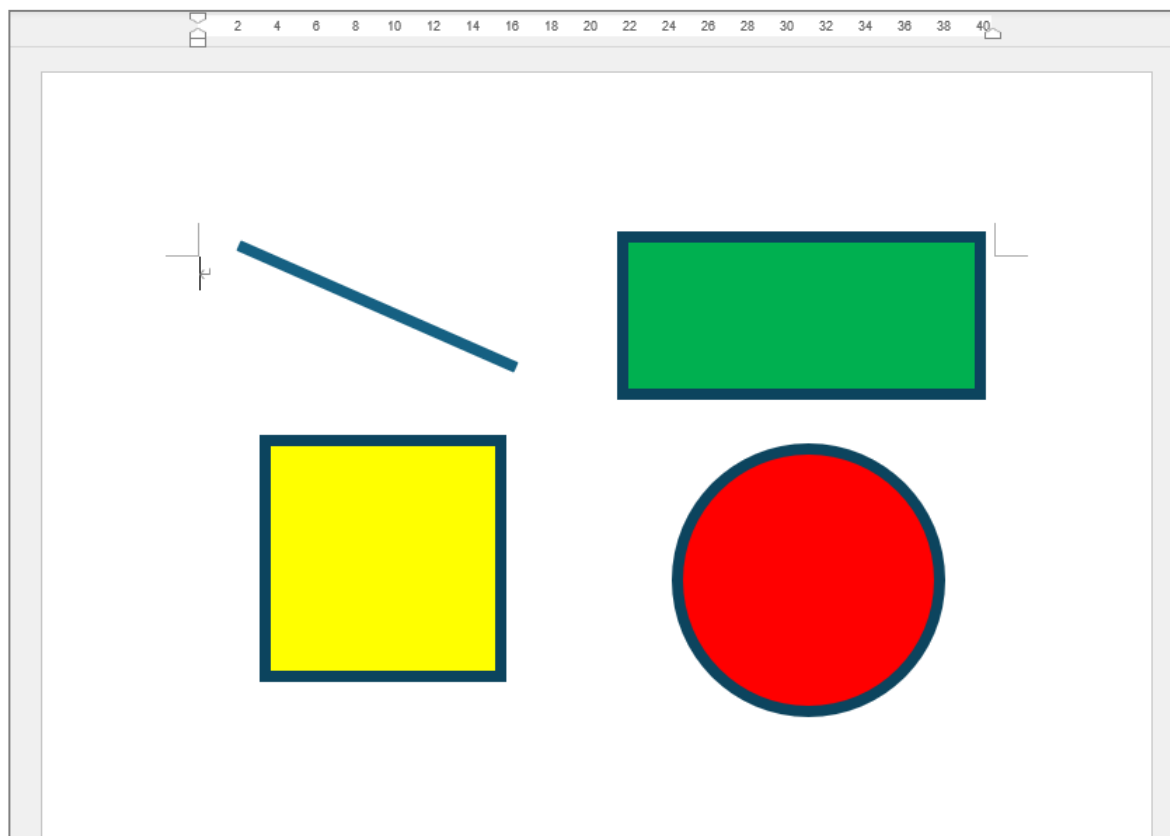

## STEP 7. 図形の枠線の色を変更する

### 1. 長方形の枠線の色を赤色にしましょう

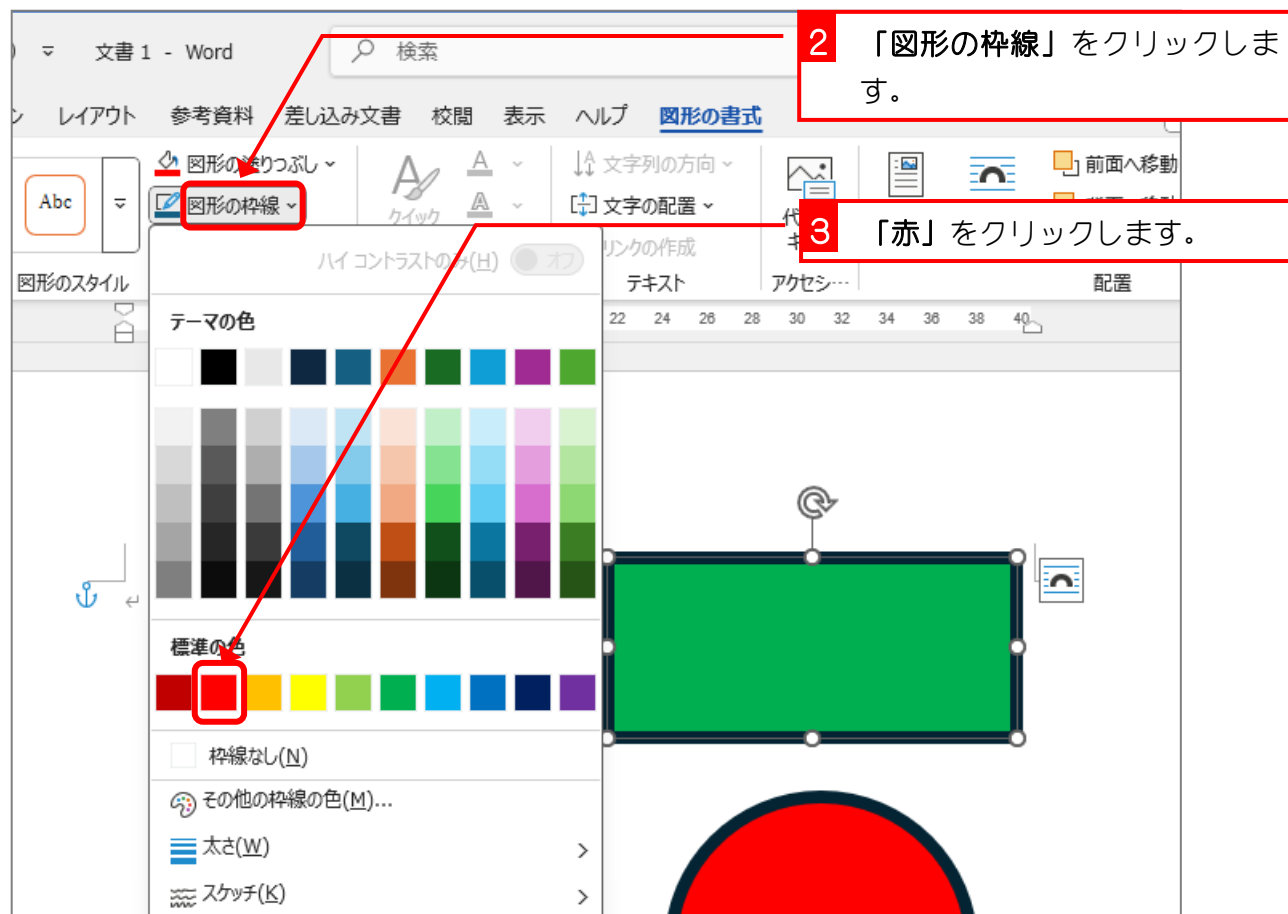
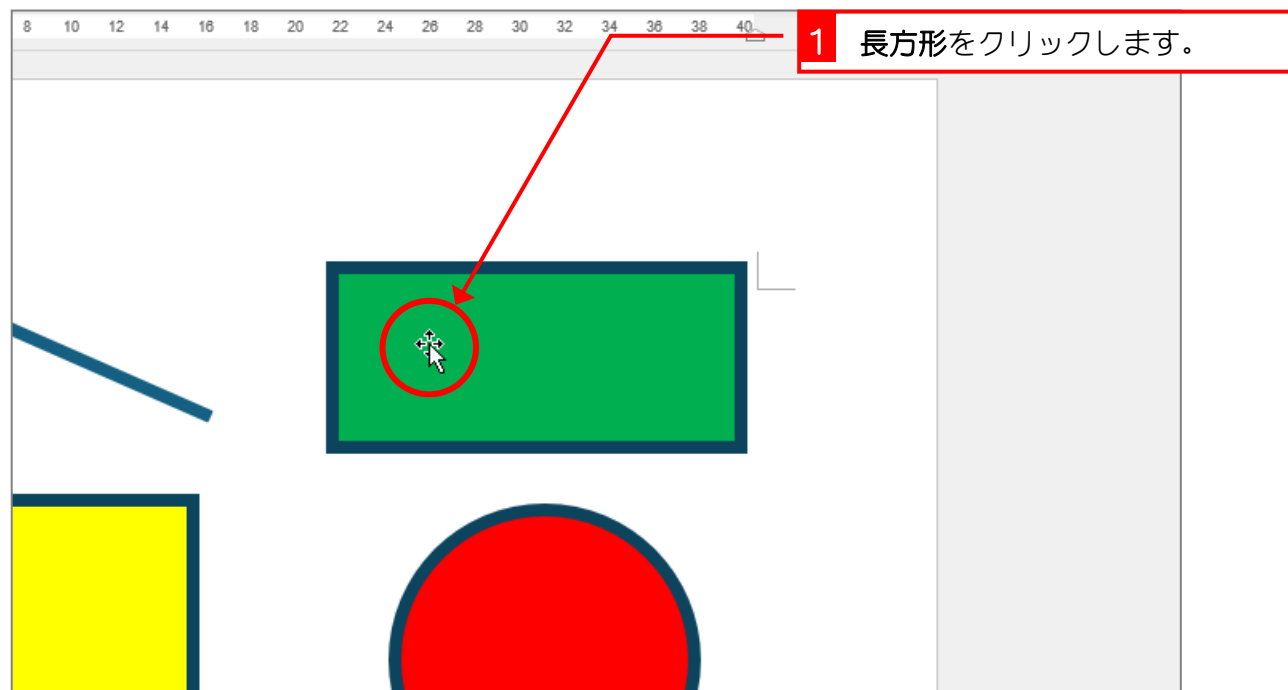



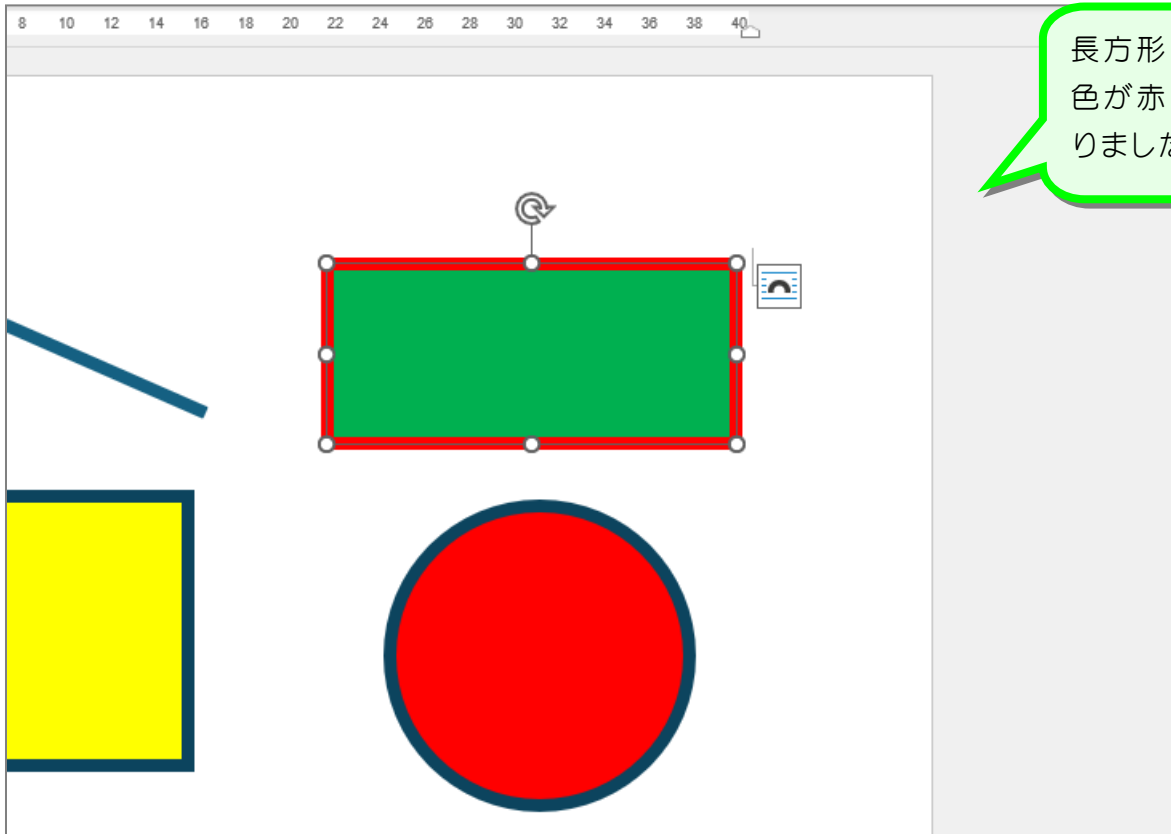

## 練習問題

- 図のように残りの図形の枠の色を変更しましょう。

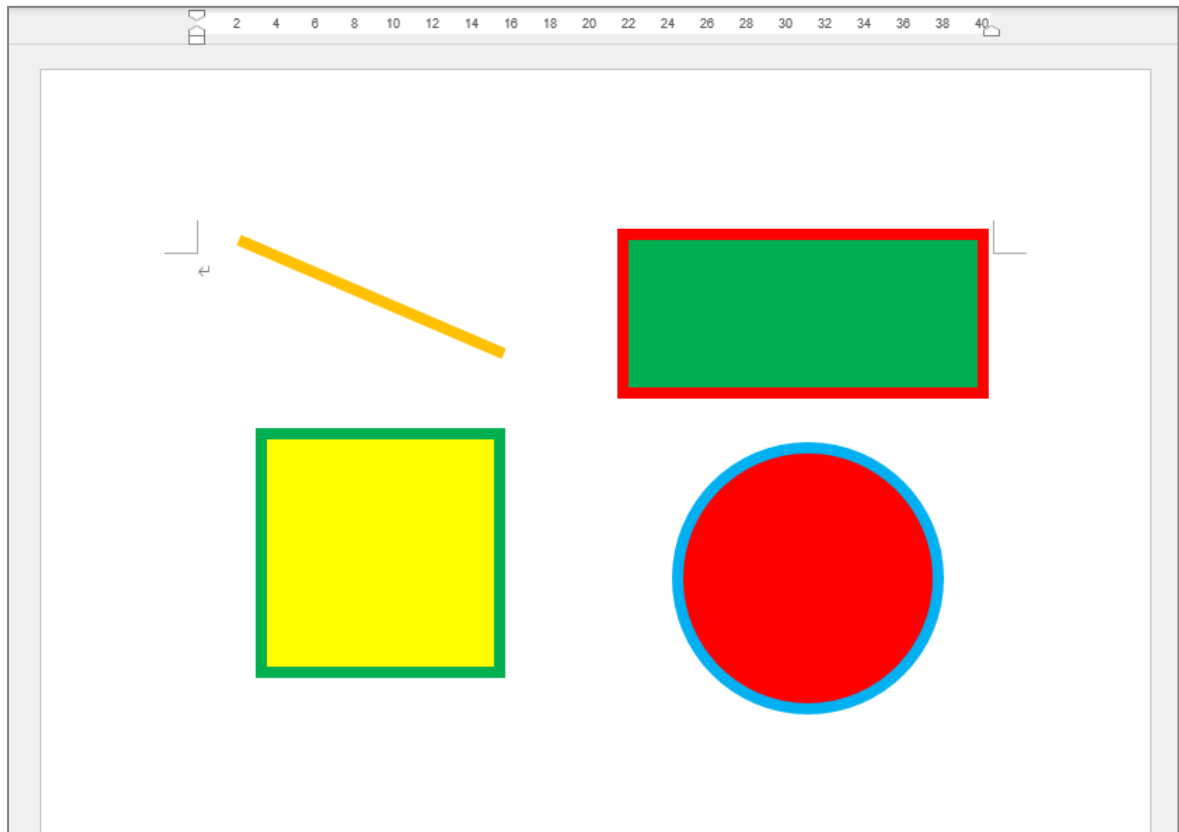

## STEP 8. 点線に変更する

### 1. 直線を破線に変更しましょう

